

Telepítési útmutató – Smart-UPS™ 750/1000/1500/2200/3000 VA 120/208/230 Vac Rackbe szerelhető 2U

Biztonsággal kapcsolatos üzenetek

ŐRIZZE MEG EZT AZ ÚTMUTATÓT - Az útmutató az energiagazdálkodási egység, a kerülő szervizmodul és az akkumulátorok beszerelése, illetve karbantartása során követendő fontos utasításokat tartalmaz.

Gondosan olvassa el az utasításokat, és a készülék telepítése, működtetése, szervizelése, illetve karbantartása előtt vizsgálja meg a berendezést, hogy megismerje azt. A következő speciális üzenetek találhatóak a kézikönyvben vagy a berendezéseken, hogy felhívják a figyelmet a potenciális veszélyekre, illetve azokra az információkra, amelyek érthetőbbé és egyszerűbbé teszik az eljárást.



Ha ez a szimbólum, ami „veszélyt” vagy „figyelmeztetést” jelent, megjelenik a termék biztonsági címkéjén, akkor ez azt jelzi, hogy elektromos veszély áll fenn, ami személyi sérüléshez vezethet, az előírások be nem tartása esetén.



Ez egy biztonsági riasztást jelző szimbólum. Arra szolgál, hogy értesítse a kezelőszemélyt a személyi sérülések lehetséges veszélyeiről. Az esetleges sérülés vagy halál kockázatának elkerülése érdekében tartsa be az összes olyan üzenetet, amely a szimbólum után következik.

VESZÉLY

VESZÉLY jelzés egy olyan közelgő veszélyhelyzetet jelöl, amely (ha nem kerülik el) halált vagy súlyos sérülést okoz.

FIGYELMEZTETÉS

FIGYELMEZTETÉS jelzés egy olyan lehetséges veszélyhelyzetet jelöl, amely (ha nem kerülik el) halált vagy súlyos sérülést okozhat.

VIGYÁZAT

VIGYÁZAT jelzés egy olyan lehetséges veszélyhelyzetet jelöl, amely (ha nem kerülik el) kisebb vagy mérsékelt sérülést okozhat.

ÉRTESÍTÉS

ÉRTESÍTÉS jelzés olyan gyakorlatra vonatkozik, ami nem állkapcsolatban fizikai sérüléssel.

Termék kezelési irányelvek

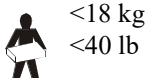

<18 kg
<40 lb



18-32 kg
40-70 lb



32-55 kg
70-120 lb



>55 kg
>120 lb



Biztonsági tudnivalók és általános tájékoztató

Vizsgálja meg a csomag tartalmát a kézhezvétel után. Ha sérülést észlel, haladéktalanul értesítse a szállítót és a viszonteladót.

Az UPS üzembe helyezése előtt olvassa el a csomagban található Biztonsági útmutatót.

- Tartsa be az összes országos és helyi, elektromos energiával kapcsolatos előírást.
- A szünetmentes tápegység kizárólag beltéri használatra alkalmas.
- Ne üzemeltesse közvetlen napfénynek kitéve, folyadékokkal történő érintkezésben, ill. túlzott por- vagy páratartalmú helyeken.
- Ügyeljen arra, hogy az UPS levegőztető nyílásai ne duguljanak el. Hagyjon elegendő helyet a megfelelő szellőzéshez.
- Az akkumulátor élettartama általában 2-5 év. A környezeti tényezők befolyásolják az akkumulátor élettartamát. A magas környezeti hőmérséklet, a gyenge minőségű áramellátás és a gyakori, rövid időtartamú kisütés csökkenti az akkumulátor élettartamát.
- Az UPS tápkábelét közvetlenül fali aljzathoz csatlakoztassa. Ne használjon túlfeszültségvédőt vagy hosszabbítót.
- A berendezés nehéz. Mindig biztonságos emelési technikákat alkalmazzon, a berendezés súlyának megfelelően.
- Az akkumulátorok nehezek. A szünetmentes tápegység és XLBP rackbe szerelése előtt távolítsa el az akkumulátorokat.
- A külső akkumulátoregységeket (XLBP egységek) minden esetben a rackbe vagy állványra szerelt konfigurációk alá kell beszerelni. A szünetmentes tápegységet az XLBP-k fölé kell telepíteni.
- A perifériás eszközöket rackbe vagy állványra szerelt konfiguráció esetén mindig a szünetmentes tápegység fölé telepítse.
- Az UPS akár 10 csatlakoztatott külső akkumulátor egységet is képes felismerni. A UPS-hez csatlakoztatható külső akkumulátoregységek száma azonban nincs korlátozva.
- A modell- és sorozatszámok egy kis panelcímkén található a készülék hátoldalán. Egyes típusok esetében egy másik címke is található a készülékházon, az előlap alatt.
- A használt akkumulátorokat mindig hasznosítsa újra.
- Hasznosítsa újra a csomagolási anyagokat, vagy tegye félre őket későbbi használatra.

FCC-figyelmeztetés

Ezt a készüléket bevizsgálták és megállapították, hogy megfelel az A kategóriájú digitális készülékekre vonatkozó határértékeknek az FCC előírás 15. cikkelye szerint. A határértékek célja az, hogy ésszerű mértékben védelmet nyújtsanak a káros interferencia ellen kereskedelmi környezetben. Ez a készülék rádiófrekvenciás hullámokat gerjeszt, használ és bocsájthat ki, és amennyiben nem a használati utasításnak megfelelően szerelik fel és működtetik, zavarhatja a rádiós adatátvitelt. Amennyiben a készülék a használata során a felhasználó környezetében káros kölcsönhatást okozna, a hatást a felhasználó a saját költségén köteles korrigálni.

A csomag tartalma

Valamennyi modell

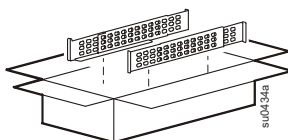

(1)

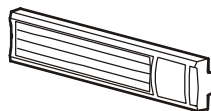

(1)

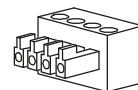

(1)

2200/3000 VA modellek:

120/208/230 Vac modellek



(1)

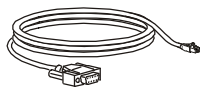

(1)

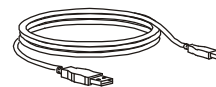

(1)

230 Vac modellek

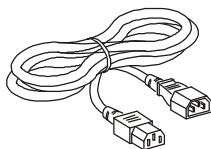

(2)

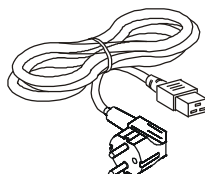

(1) 2200/3000 VA modellek: (1) 2200/3000 VA modellek:

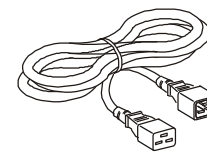
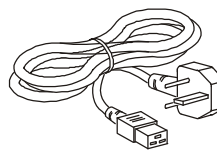

(1) 2200/3000 VA modellek:

Telepítés

⚠ VIGYÁZAT

A KÉSZÜLÉK LEESÉSÉNEK VESZÉLYE

- A berendezés nehéz. Mindig biztonságos emelési technikákat alkalmazzon, a berendezés súlyának megfelelően.
- Távolítsa el az akkumulátort, mielőtt beszerelné az szünetmentes tápegységet a rackbe.
- Ha rackbe szereli a berendezést, a szünetmentes tápegységet mindig a rack aljára szerelje be úgy, hogy a perifériás berendezések a szünetmentes tápegység fölé kerüljenek.
- Az állványra vagy rackbe szerelt konfigurációkban a szünetmentes tápegységet mindig a perifériás eszközök alá kell beszerelni.

Az utasítások figyelmen kívül hagyása a berendezés károsodását, továbbá kisebb vagy közepes mértékű személyi sérülést okozhat.

⚠ VIGYÁZAT

HIDROGÉNSZULFID GÁZ ÉS ERŐS FÜST RIZIKÓJA

- cserélje ki az elemeket legalább 5 évente.
- Azonnal cserélje ki az elemeket, ha a UPS jelzi, hogy az akkumulátor cseréje szükséges.
- Cserélje ki az elemeket azok kimerülésekor.
- Az akkumulátorok kicserélésekor a berendezésbe eredetileg beszerelt típusú és számú akkumulátort vagy akkumulátorcsomagot kell használni.
- Cserélje ki az akkumulátort azonnal, ha a UPS az akkumulátorok túlmelegedését jelzi, vagy ha az elektrolit szivárgását tapasztalja. Kapcsolja ki az UPS-t, húzza ki a hálózati tápegységből, és vegye ki az elemeket. Ne működtesse az UPS-t, amíg az elemeket ki nem cserélte.
- *Cserélje le az összes akkumulátor modult (a külső akkumulátor csomagokban található modulokat is beleértve) amelyek egy évnél idősebbek, amikor telepíti a további akkumulátor csomagokat, vagy amikor az akkumulátor modul(oka)t kicseréli.

A fenti utasítások be nem tartása a berendezés károsodását okozhatja, és kisebb vagy közepes mértékű sérüléshez vezethet.

* Vegye fel a kapcsolatot az APC by Schneider Electric globális ügyfélszolgálatával a beszerelt akkumulátormodulok életkorának megállapításáért.

750 VA modellek

1

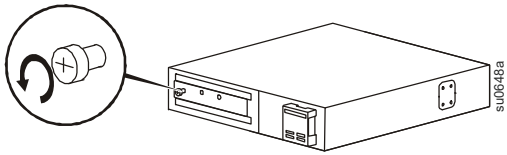

2

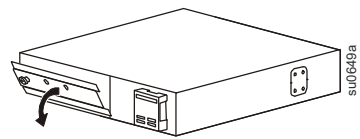

3

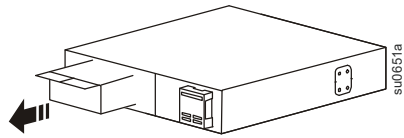

4

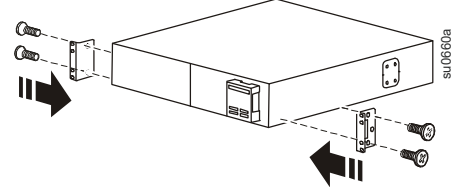

5

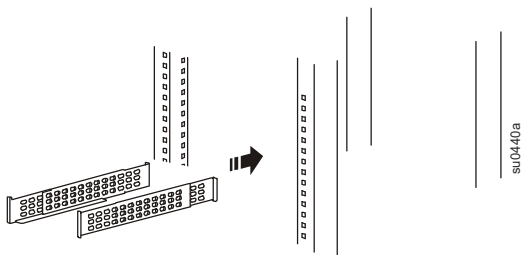

6

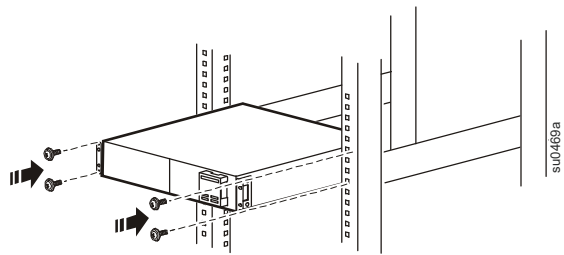

7

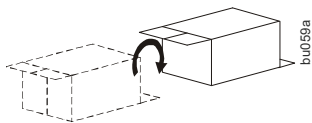

8

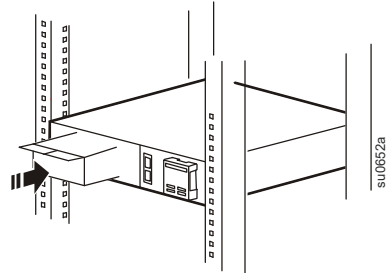

9

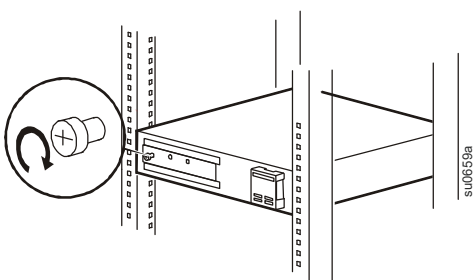

10

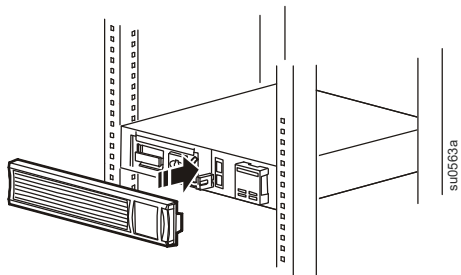

1000/1500 VA modellek

1

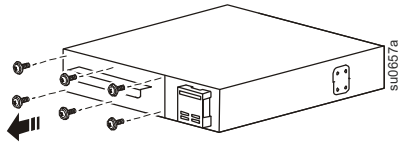

2

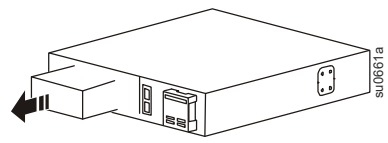

3

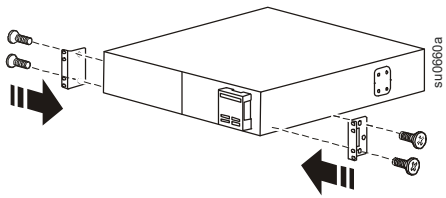

4

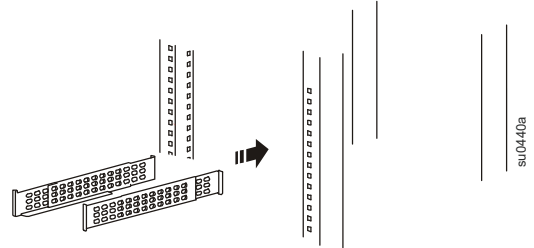

5

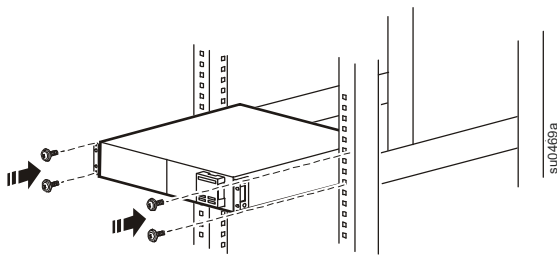

6

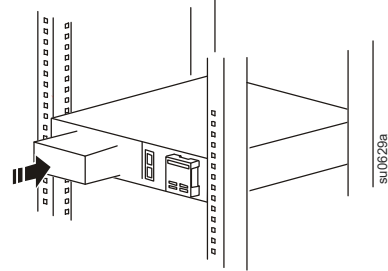

7

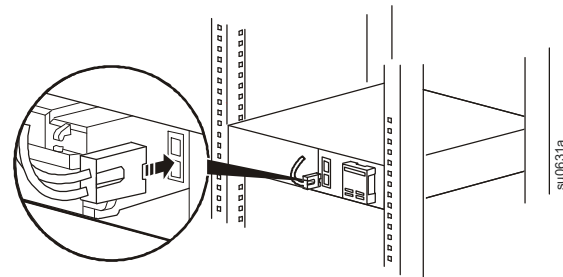

8

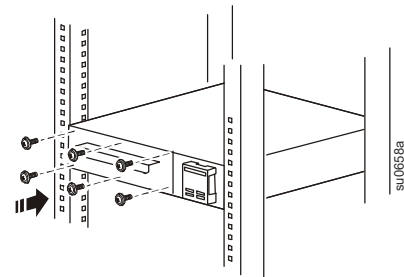

9

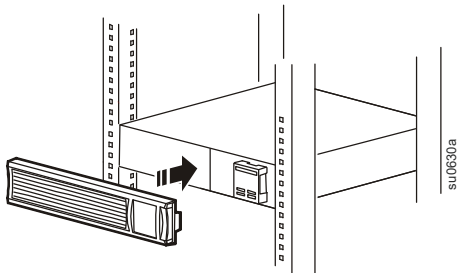

2200/3000 VA modellek

1

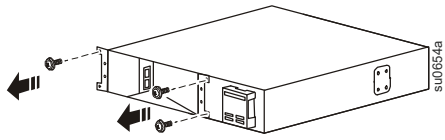

2

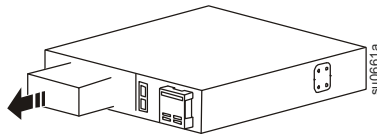

3

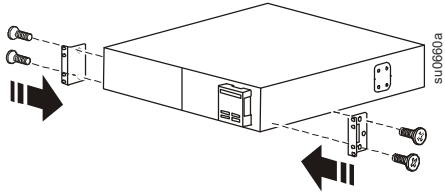

4

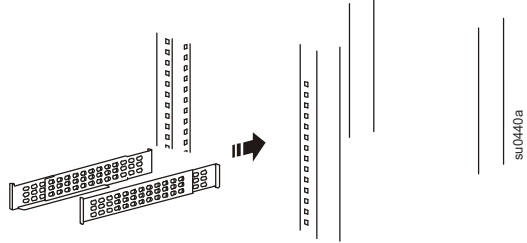

5

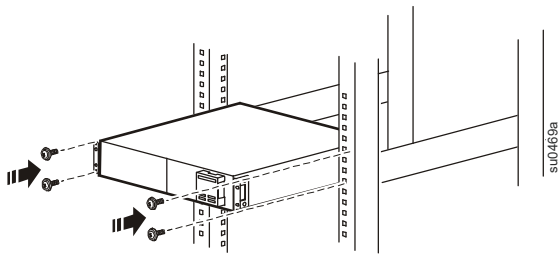

6

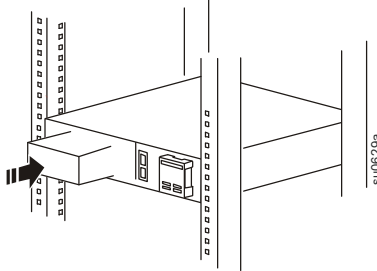

7

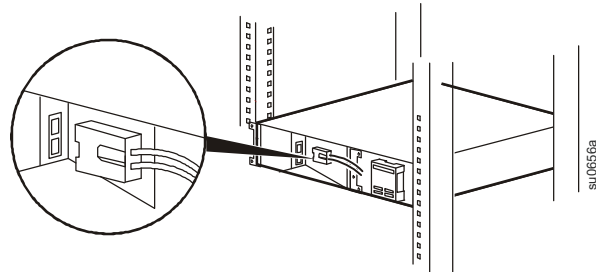

8

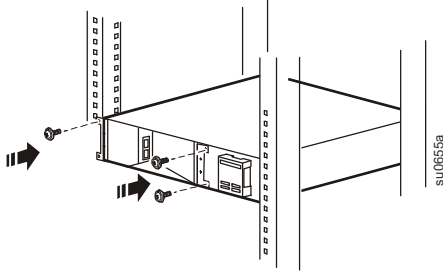

9

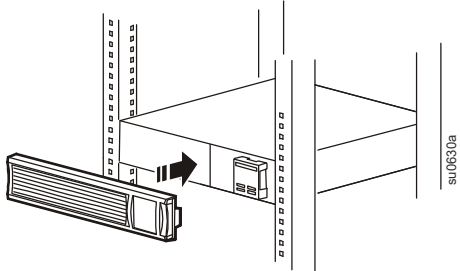

Áttekintés és bekapcsolás

A hátlap jellemzői

- ❶ SmartSlot az opcionális NMC kiegészítő kártyához
- ❷ UPS-bemenet
- ❸ Megszakító/Túlterhelés elleni védelem
- ❹ Ellenőrzött kimenetsorozat
- ❺ Készülékvezérlő földelőcsavar
- ❻ Kimenetek
- ❼ EPO-csatlakozó
- ❽ USB-port
- ❾ RJ45 csatlakozó – UPS-ellenőrző soros port

750/1000 VA 120 Vac
1500 VA 100/120 Vac

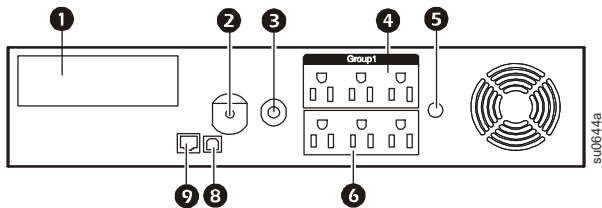

3000 VA 100/120 Vac

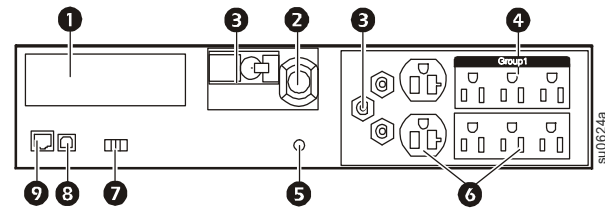

750/1000/1500 VA 230 Vac

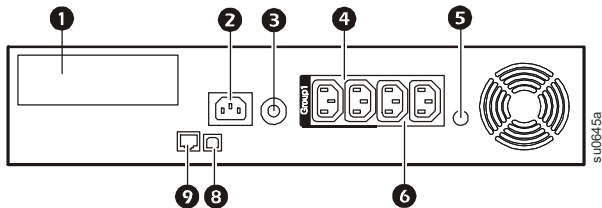

3000 VA 208 Vac

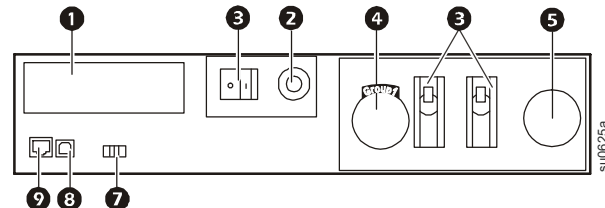

2200 VA 120 Vac

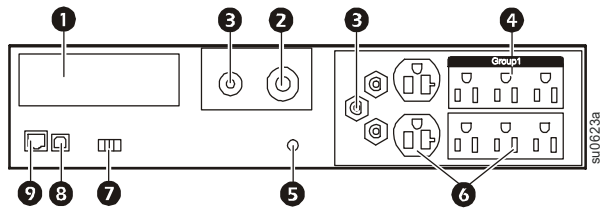

2200/3000 VA 230 Vac

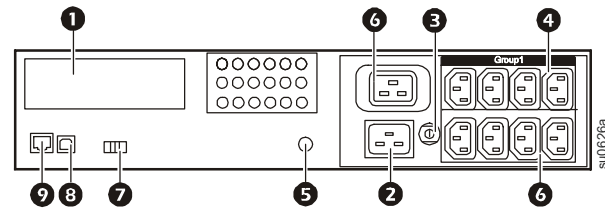

Elektromos csatlakozók

⚠ VIGYÁZAT

ELEKTROMOS ÁRAMÜTÉS VESZÉLYE

- Vegye figyelembe az elektromosságra vonatkozó összes helyi és országos előírást.
- A bekötést szakképzett villanszerelővel kell elvégeztetni.
- Az UPS-t mindig földelt aljzathoz csatlakoztassa.

A fenti utasítások be nem tartása kisebb vagy közepes mértékű sérüléshez vezethet.

A csatlakozódugó típusa és a csatlakozó elhelyezése változhat.

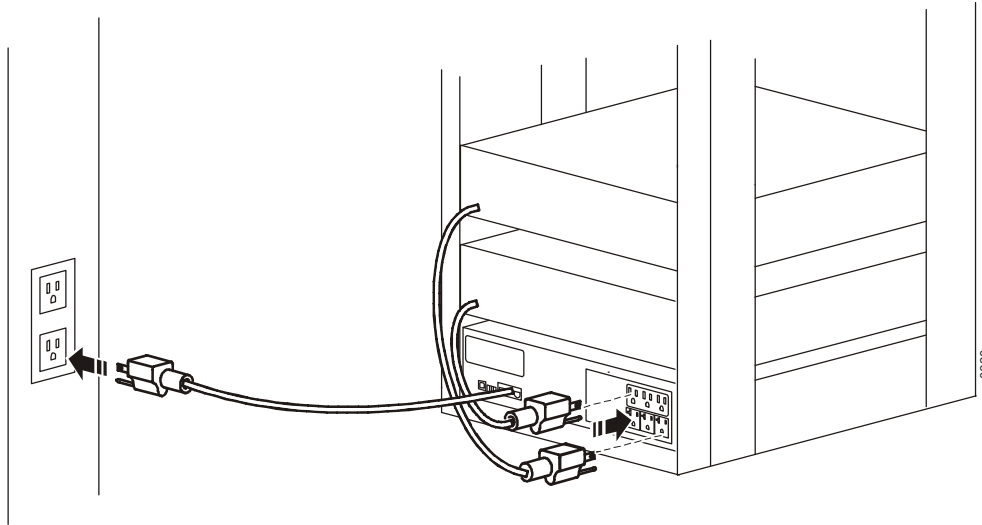

A kijelzőpanel funkciói

- 1 Tápellátásjelző LED
- 2 UPS ON/OFF gomb
- 3 Akkumulátoros üzemmód LED
- 4 Helyi kábelezési hiba LED
- 5 Akkumulátorcsere LED
- 6 Kijelző
- 7 FEL/LE nyílombok
- 8 ENTER gomb
- 9 ESCAPE gomb

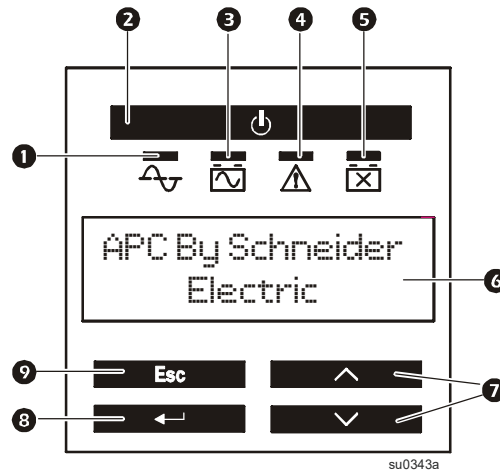

Ellenőrzött kimenetecsoportok

Néhány UPS-modell egy sor kimenettel rendelkezik, melyek ellenőrzött csoportként működhetnek. A kijelző segítségével állítsa be az ellenőrzött kimeneti funkciókat itt:

Main Menu > Control > Outlet1 Control.