



by Schneider Electric

安装指南

Smart-UPS™ C 1000/1500 VA 120/230 Vac 2000/3000 VA 230 Vac 机架式 2U

重要安全信息

在尝试安装、操作、维修或维护设备之前，请仔细阅读说明以熟悉设备。以下特殊消息可能会出现在本手册中或设备上，其目的在于警告您存在潜在危险或者提醒您注意阐明或简化程序的信息。



“小心”产品安全标签上的此符号表示存在危险，若不遵循指导说明，可能导致受伤和产品损坏。

本手册中包含下列安全信息，用以警示潜在危险。

⚠ 小心!

小心表示潜在危险情况，如果不避免，**可能会造成**设备损坏和轻度或中度伤害。

小心

小心表示潜在危险情况，如果不避免，**可能会造成**设备损坏。

安全和基本信息

到货后，请对包装内容进行检查。如有任何损坏，请通知托运公司和经销商。

安装 UPS 前请阅读随此设备提供的安全指南。

- 遵守当地和国家的所有电气规程。
- 本 UPS 仅适用于在室内使用。
- 请勿在阳光直射、接触到液体、灰尘过多或湿度过大的地方使用本 UPS。
- 请确保未阻塞 UPS 上的排气口。请预留足够的空间，以保证适当通风。
- 电池通常可以使用二到五年。环境因素会影响电池寿命。高温、市电不稳定以及频繁、短时间的放电会缩短电池寿命。
- 将电源线直接连接到壁式插座。请勿使用浪涌保护器或电源延长线。
- 电池很重。在机架中安装 UPS 之前，请取下电池。

⚠ 警告

本产品是 C2 类 UPS 产品。

在住宅环境中，此产品可能会造成射电干扰，在这种情况下，用户可能需要采取额外的措施。

装箱清单

所有型号



(2)
文档 CD x 1
PowerChute 软件 CD x 1

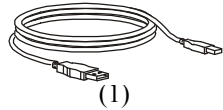

(1)

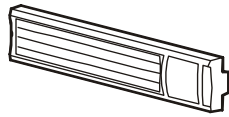

(1)



(2)



(4)



(1)
安装指南

1000/1500/2000/3000 VA 230 Vac 型号

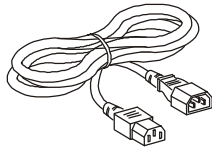

(2)

1000VA 120/230 Vac 型号

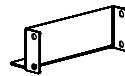

(2)



(4)



(2)



(2)



(2)

2000/3000 VA 230 Vac 型号

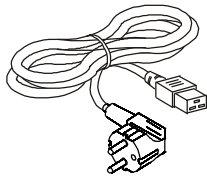

(1)

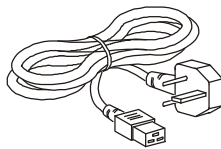

(1)

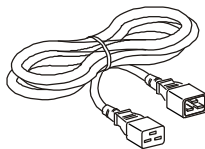

(1)

产品概述

后面板功能

- ① UPS 输入
- ② 断路器 / 过载保护
- ③ 底盘接地螺丝

- ④ 插孔
- ⑤ USB 端口
- ⑥ 串行数据端口

1000 VA 120 Vac

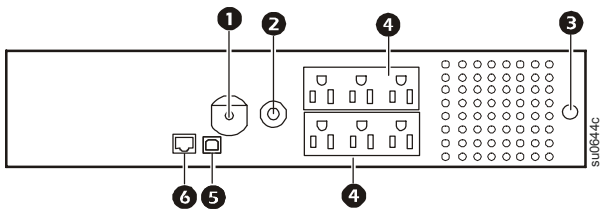

1000 VA 230 Vac

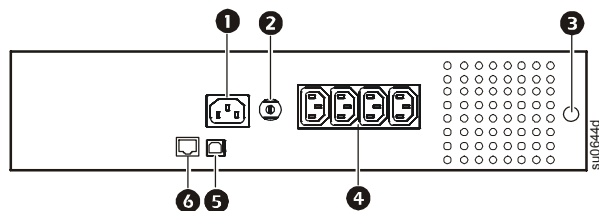

1500 VA 120 Vac

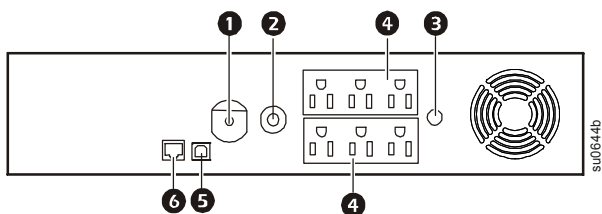

1500 VA 230 Vac

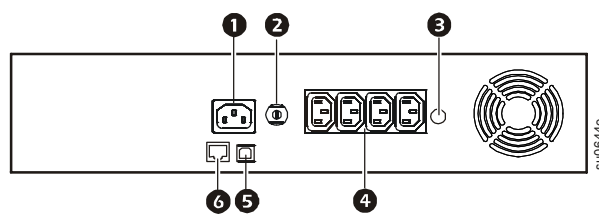

- ❶ UPS 输入
- ❷ 断路器 / 过载保护
- ❸ 底盘接地螺丝

- ❹ 插孔
- ❺ USB 端口
- ❻ 串行数据端口

2000 VA 230 Vac

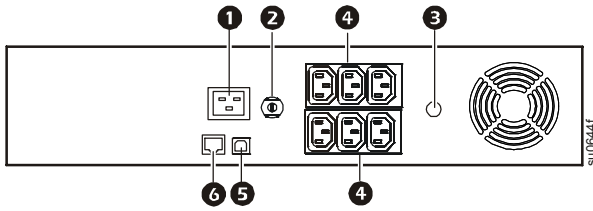

3000 VA 230 Vac

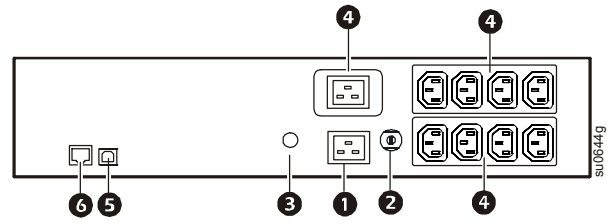

前面板

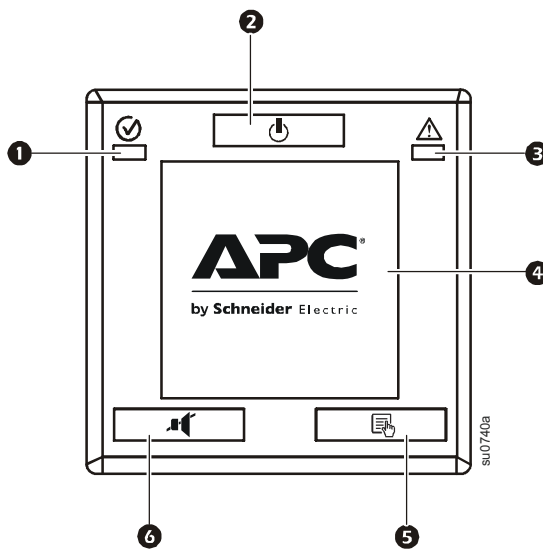

- ❶ 市电 / 电池供电 LED
- ❷ 电源开 / 关按钮
- ❸ 仅针对 120 Vac 型号：
现场布线 / 系统故障 LED 灯
- ❹ 显示界面
- ❺ 显示按钮
- ❻ 静音按钮

安装

⚠ 小心
<p>设备损坏或人员伤害</p> <ul style="list-style-type: none"> • 本设备相当重。务必根据设备的重量采用可行的安全提升技术。 • UPS 和电池组合比较重。在机架中安装 UPS 之前，应取下电池。 <p>若不遵守这些指导说明，可能会导致设备损坏和轻度或中度伤害</p>

小心
<p>设备损坏</p> <ul style="list-style-type: none"> • 在将设备安装到机架中时，务必将外围设备安装在机架底部。 • 在机架中或叠放情况下，UPS 务必安装在外围设备上方。 • 务必将 UPS 连接到接地插座。 <p>不遵守这些指示可能会导致设备损坏</p>

1000 VA 120/230 Vac 型号

1

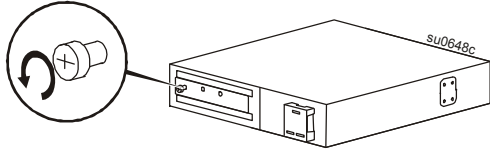

2

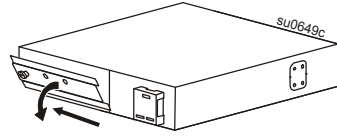

3

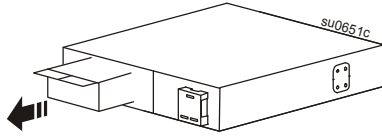

4

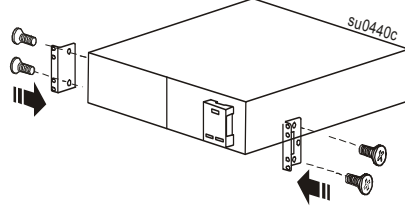

二柱机架安装

1

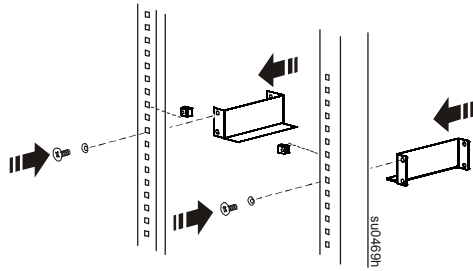

2

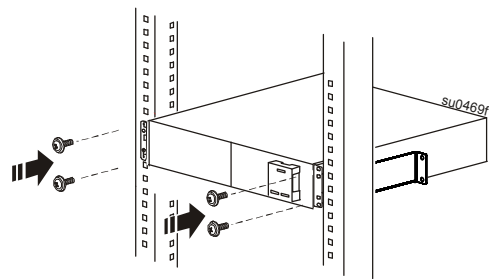

四柱机架安装

1

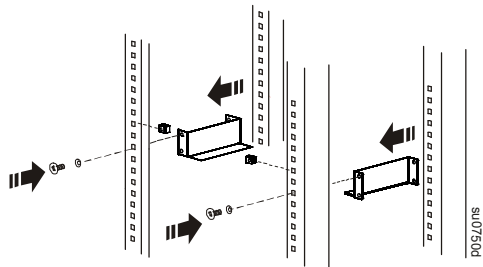

2

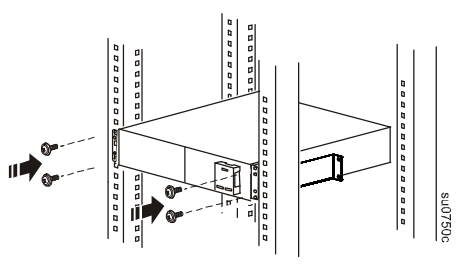

安装电池

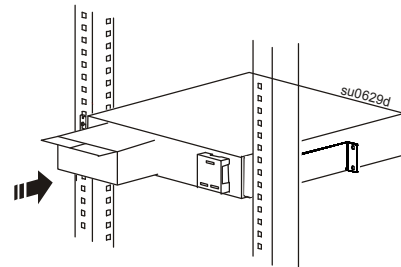
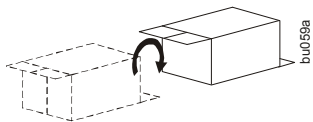

固定电池盒盖

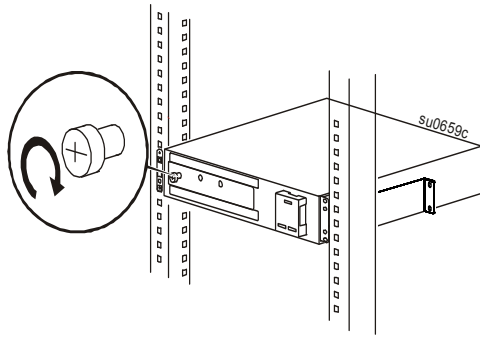

安装面板

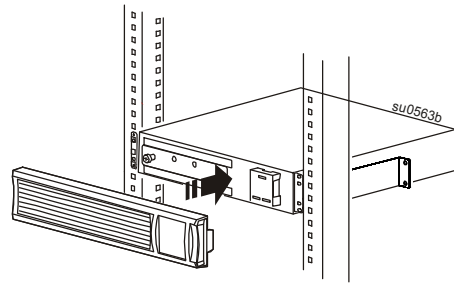

1500 VA 120/230 Vac 和 2000 VA 230 Vac 型号

1

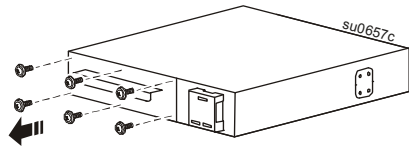

2

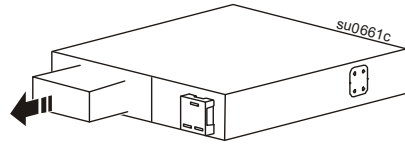

3

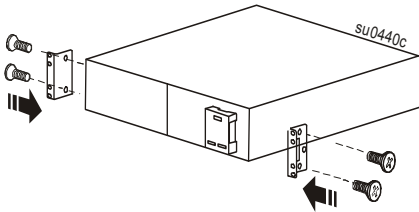

二柱机架安装

1

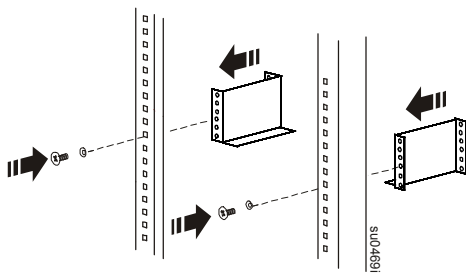

2

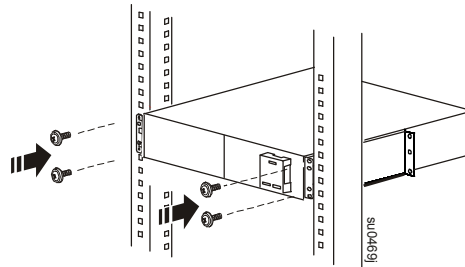

四柱机架安装

1

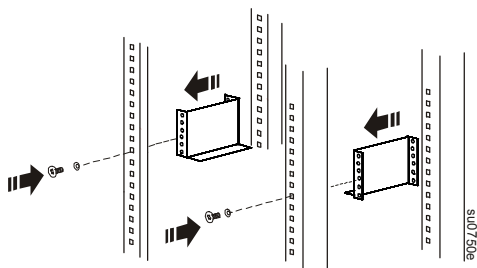

2

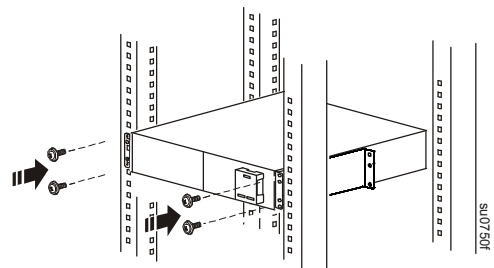

安装电池

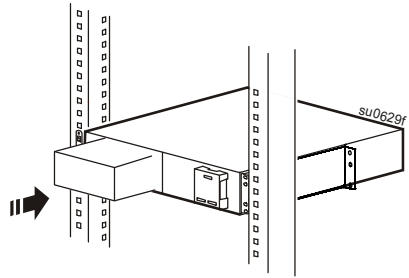

连接电池

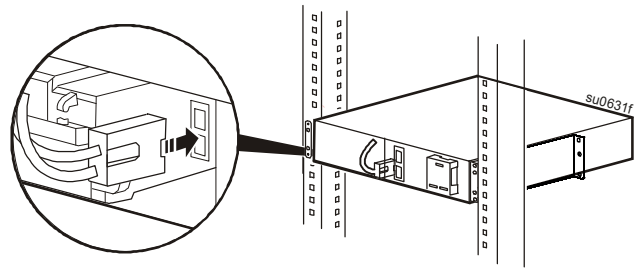

固定电池盒盖

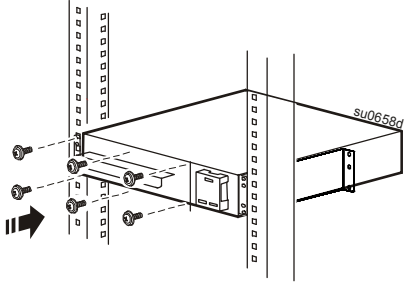

安装面板

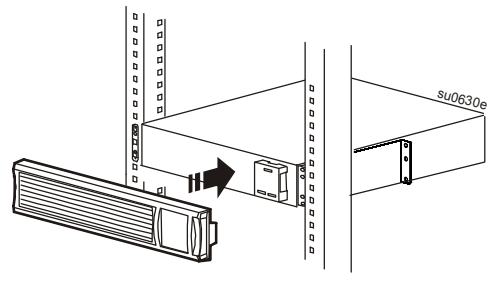

将设备连接到 UPS，将 UPS 连接到交流电源

小心

设备损坏风险

- 遵守当地和国家的所有电气规程。
 - 必须由合格的电工进行布线。
 - 务必将 UPS 连接到接地插座。
- 不遵守这些指示可能会导致设备损坏**

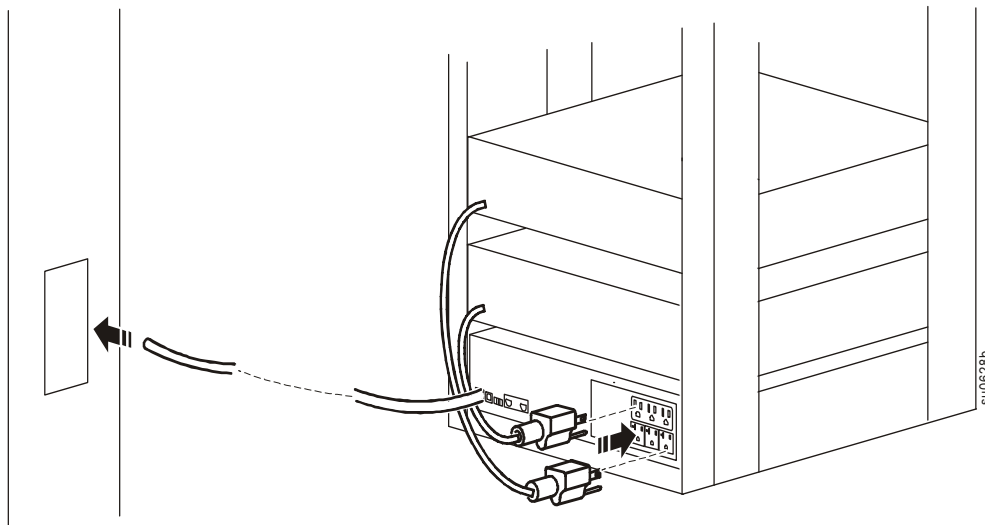

特定型号符合 ENERGY STAR® 规范。

有关详情，请访问 www.apc.com/site/recycle/index.cfm/energy-efficiency/energy-star/。